

金子産業のII C防爆電磁弁

当社防爆形電磁弁は耐圧防爆構造を有し、ガス防爆及び粉塵防爆の各種認証を取得しており、危険区域「ZONE1（ガス）」「ZONE21（粉塵）」のそれぞれの環境に対応しております。代表例としては、水素、アセチレンガスを含む全てのガス雰囲気で使用できます。また、防爆規格はATEX、TIS、NEPSI、KCs、GOSTの規格を取得しております。シリーズとしては、弊社従来型のコイルと比較し「消費電力が約1/2」の低電力形コイル、ソレノイド耐圧容器をステンレス材とし、耐塩害性能を向上させた製品も新たに取りそろえております。

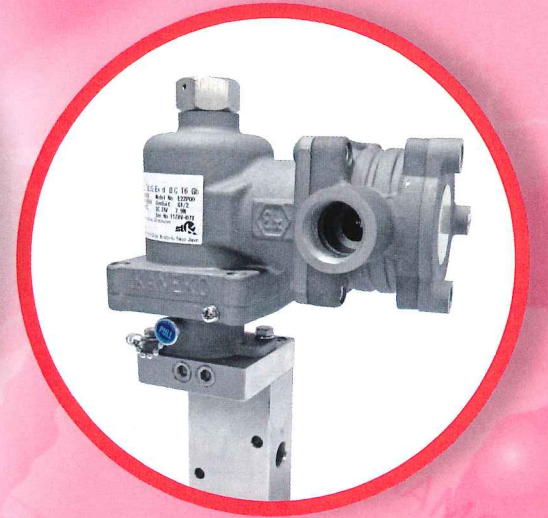
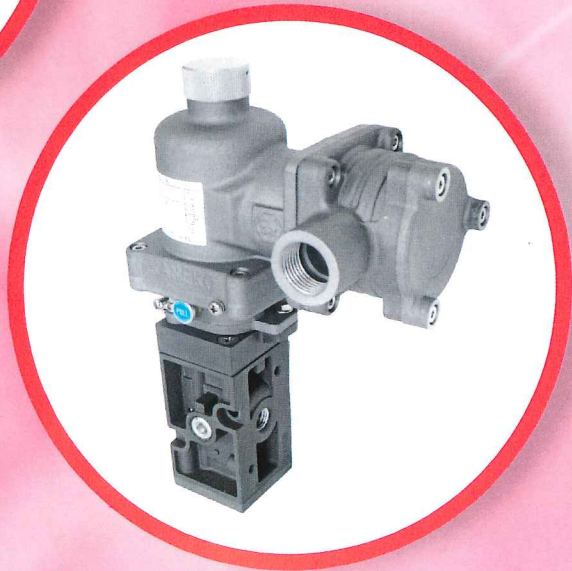
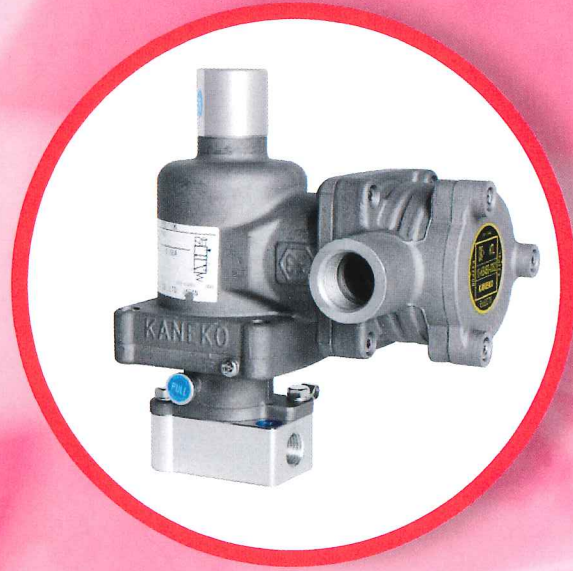
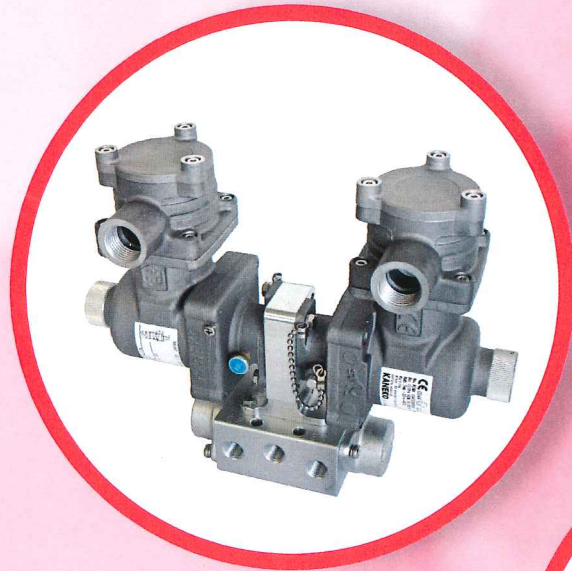

M20 series M00U series M15G series MK15G series MT16G series MB15G series M55 series M65G series C81 series M15WG series M65WG series

2方向	○										
3方向		○						○			
4方向			○	○	○	○		○	○	○	○
ナムールマウント			○	○							
低電力			○	○	○	○			○	○	
ダブルソレノイド									○	○	
オールステンレス		○	○		○				○		
低温対応		○	○						○		
SIL 対応		○	○							○	

オールステンレスにて製作可能！

ATEX/IEC Ex に関して、ステンレス材により製作することが可能です。
 これにより、従来の「アルミ材+耐塩塗装」に比べ耐塩害性能が大幅に向上いたしました。
 ※ステンレス材は、外部に露出している部品について適用しており、内部部品は従来通りのアルミ材です。



【対応可能機種】

- 3方向電磁弁：M00U
- 4方向電磁弁：M15G, MK15G
- ダブルソレノイド：M15WG

※対応の可否については、2012年7月現在ですので、詳細に関しては、別途お問い合わせ下さい。

低電力（低電力形）！

低電力専用コイルを開発し、従来品（弊社）に比べて約半分以下の消費電力を実現しております！

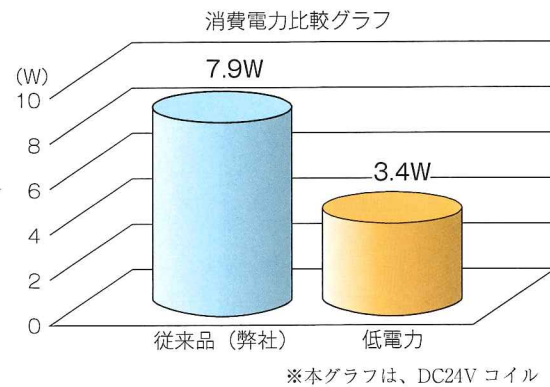

※本グラフは、DC24V コイル

粉塵環境にも対応！

ATEX/IECEX について、粉塵防爆にも対応しており、危険場所1種（ZONE21）導電性粉塵の環境にも使用可能です。
 オールステンレス製の製品についても粉塵防爆に対応しております。

低温仕様で最低「-40℃」まで対応可能！

シール部分に低温用パッキン材質を採用することにより、最低周囲温度※-40℃まで対応することが可能になりました。
 ※防爆の認定種類等によっては最低温度になります。

安全計装システム 〈IEC61508、JISC0508 取得〉 (M00U、M15G)！

電磁弁単体として SIL3 まで対応しています。(アルミタイプ)
 ステンレスタイプは取得予定です。



多彩な 防爆バリエーション！

世界各国、各地域ではそれぞれ採用している防爆認証規格が異なります。
 当社のソレノイドでは、様々な防爆認証を取得しており、ヨーロッパ、ロシア、アジア諸国の広い地域で御使用頂けます！

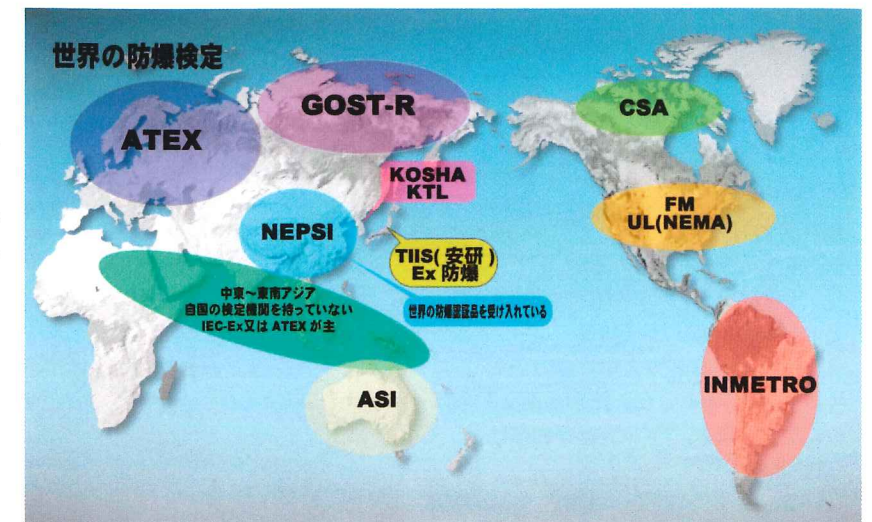

規格名	主要国	認定番号	適応ソレノイド型番(一部)
ATEX	ヨーロッパ・アジア	KEMA 10ATEX0033X	E22P1 (0,A,L), E22P3 (0,A,L)
IEC Ex	世界	IEC Ex KEM 10.0035X	E22P1 (0,A,L), E22P3 (0,A,L)
NEPSI	中国	GYJ101127	E22P1 (0,A,L), E22P3 (0,A,L)
KCS (KTL)	韓国	12-KB4BO-0175	E22P10,E22P30
		12-KB4BO-0193	E22P1L,E22P3L
		12-KB4BO-0194	E22P1A,E22P3A
TIIS	日本	TC20159	E22P0A-SA
GOST-R	ロシア	POCC JP.A Я 45.B05970	E22P00,E22P0L



ATEX※

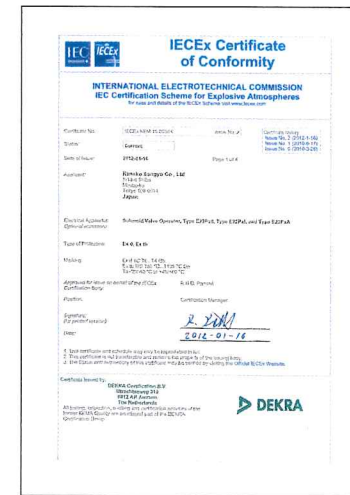

IECEX※

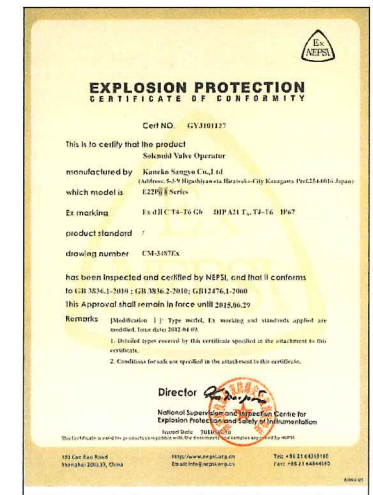

NEPSI

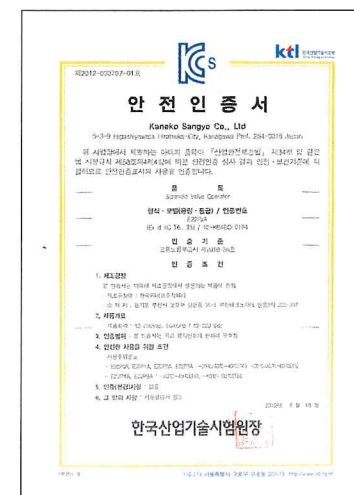

KCs

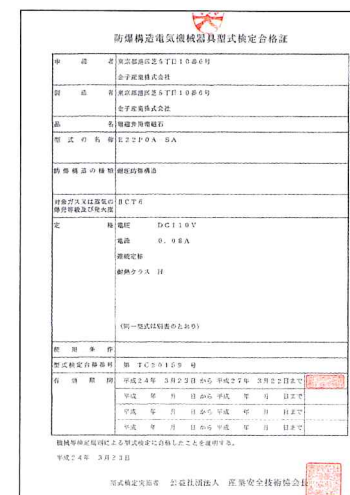

TIIS



GOST-R

※巻末に詳細を掲載しております。

ソレノイド呼び記号の説明

II C 防爆対応ソレノイド E22P の呼び記号は次の通りとなります。

E22P ① 0 ② A ③ - SA

標準仕様

許容電圧変動率：+10%, -15% ※低電力コイルは± 10%
 絶縁種類：H種 ※防爆認証により制限がございます。
 端子箱電線管口：G1/2, M20 × 1.5, NPT1/2
 周囲温度：従来コイル使用時
 T4 -20/-40 ≤ Ta ≤ +60℃
 ※低電力、整流コイル
 T6 -20/-40 ≤ Ta ≤ +40℃
 T5 -20/-40 ≤ Ta ≤ +60℃
 注) -40℃は低温使用のみになります。

- ① 耐圧容器材質
 0：本体 A356.0 / ガス防爆
 1：本体 A356.0 / ガス防爆 & 低温用
 2：本体 316SS / ガス防爆
 3：本体 316SS / ガス防爆 & 低温用
 4：本体 A356.0 / ガス防爆 & 粉塵防爆
 5：本体 316SS / ガス防爆 & 粉塵防爆
- ② コイル仕様
 L：低電力コイル
 A：整流コイル
 0：従来コイル
- ③ 耐圧パッキン
 無し：無し
 SA：SUS304 + アルミ (日本(TIIS)のみ)

電磁弁のバリエーション

E22P ソレノイドは、様々なバルブに搭載することが出来ます。

【M00Uシリーズ】

M00U シリーズ電磁弁は、三方直動型電磁弁です。主に、単作動シリンダの駆動用に使用されます。ユニバーサルタイプの電磁弁なので、通電開、通電閉など色々な御使用方法がございます。

M00U ① - 8 ② - E22P 0 ③ A ④ - 01 - DL - B

※ソレノイドについては、上「ソレノイドの呼び記号」をご参照下さい。

- ① 口径
 6：Rc 1/8
 8：Rc 1/4
 10：Rc 3/8
 6N：NPT 1/8
 8N：NPT 1/4
 10N：NPT 3/8
- ② オリフィス径 (mm)
 無し：Φ 1.6
 01：Φ 3.0
- ③ 付加仕様 1
 無し：無し
 DL：低温用
 注) 日本 (TIIS) 防爆は低温用には対応していません。
- ④ 付加仕様 2
 無し：アルミボデー
 B：ボデー 304SS
 C：ボデー 316SS

標準仕様

使用流体：空気 (ゴミ、水分など含まない清浄空気)
 接続口径：6A (1/8"), 8A (1/4"), 10A (3/8")
 使用空気圧力：0 ~ 0.7 MPa : オリフィス Φ 1.6mm
 : 0 ~ 0.4 MPa : オリフィス Φ 3.0mm
 応答時間：0.1 秒
 Cv 値：0.084 (Φ 1.6) ~ 0.22 (Φ 3.0)

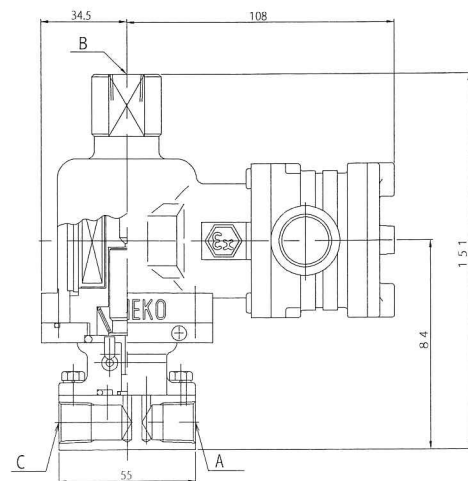
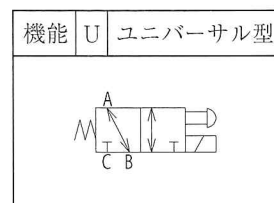
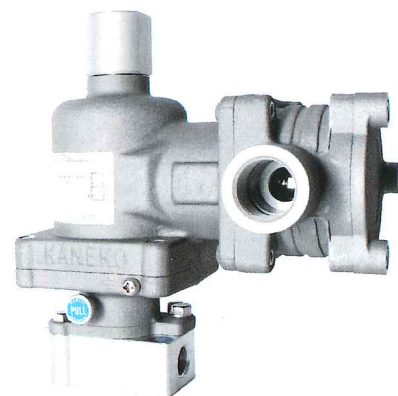

【M15Gシリーズ】

M15G シリーズ電磁弁は、四方向パイロット型電磁弁です。主に複作動シリンダの駆動用に使用されます。

M15G ① - 8 ② - E22P 0 ③ A - DL - B

※ソレノイドについては、「ソレノイドの呼び記号」をご参照下さい。

- ① 口径
 8：Rc 1/4
 10：Rc 3/8
 8N：NPT 1/4
 10N：NPT 3/8
- ② 付加仕様 1
 無し：無し
 DL：低温用
 注) 日本 (TIIS) 防爆は低温用には対応していません。
- ③ 付加仕様 2
 無し：アルミボデー
 B：ボデー 304SS
 C：ボデー 316SS

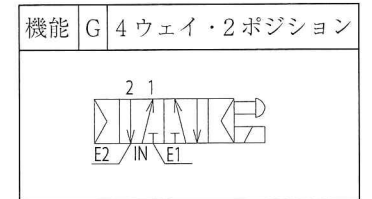

標準仕様

使用流体：空気 (ゴミ、水分など含まない清浄空気)
 接続口径：8A (1/4"), 10A (3/8")
 使用空気圧力：0.1 ~ 0.99 MPa (DL：0.2 ~ 0.99MPa)
 応答時間：0.2 秒
 Cv 値：0.87 (Φ 6)

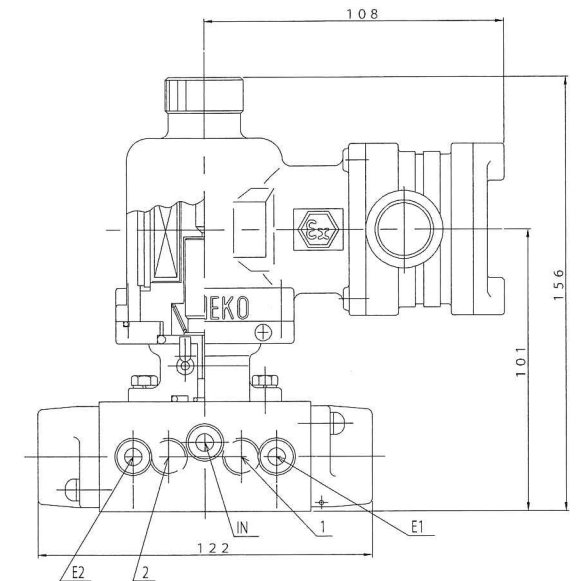
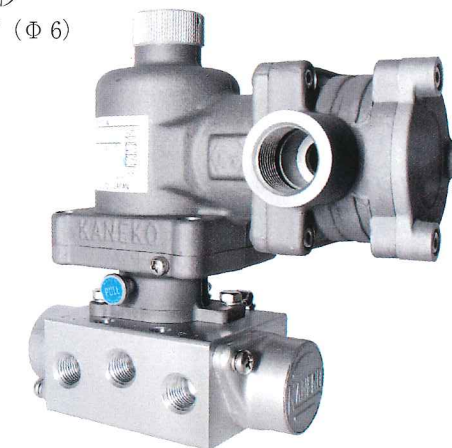

【M15WGシリーズ】

M15WG シリーズ電磁弁は2つのソレノイドを使用する事で非励磁後もそのままのポジションを維持します。
 *その他の、仕様は M15G シリーズと同様となりますので M15G シリーズをご参照ください。

